

Closet Culture Install Sheets



Closet Kits 2', 4', 6' and 8'	(ENG/FR)
Shoe Rack Kit	(ENG/FR)
Pant Rack Kit	(ENG/FR)
Basket Surround Kit	(ENG/FR)

Installation Instructions

Closet Kits 2', 4', 6' and 8'

0300-KITA-2CN, 0300-KITA-4CN, 0300-KITA-6CN and 0300-KITA-8CN

Tools Needed:

- Tape measure
- Stud finder
- Level
- Pencil
- Power drill / Phillips-head screw driver

Includes:

- 16" Shelf Bracket



- 48" Hang Rail

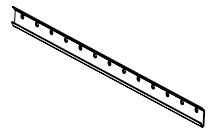

- 22" Hang Rail Cover

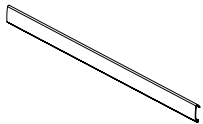

- Closet Pole Kit

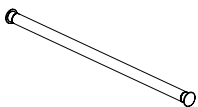

- 48" Wall Standard



- Closet Pole Hook



- Mounting Screws



STEP 1: Measure 86" from the floor and make two marks on the wall with a pencil (**Figure 1**).

STEP 2: Use a stud finder to find and mark the location of wall studs on the wall.

STEP 3: Install the hang rail into wall studs (the top of the hang rail at 86") using the provided screws and a level (**Figure 1**).

- Installing into wall studs is highly recommended as the hang rail supports the weight of the entire installed system.
- If wall studs can't be located use heavy duty drywall anchors to support the hang rail.

STEP 4: Starting from one side of the closet, hang a wall standard on the hang rail and use a hang rail cover to create the proper space between that and the next wall standard. Follow this method until all the wall standards are hanging from the hang rail (**Figure 2**).

STEP 5: Install shelf brackets by removing the top plastic caps (it's easiest from the front) and inserting into the wall standards in the desired configuration (**Figure 3**).

STEP 6: Install wood or wire shelves (sold separately) by inserting the assembled shelves (which have four shelf clips) into the slots on the shelf brackets (**Figure 4**).

STEP 7: When fully seated, push the shelf towards the wall to secure the clips to the bracket (**Figure 5**). Install the plastic bracket cap on top to lock in place.

STEP 8: Install closet hooks by inserting into the bottom of the shelf brackets and snapping into place (**Figure 6**).

STEP 9: Assemble closet poles and snap into the closet hooks.

- If using the poles in separate 2' sections, insert the plastic connector and end cap onto each end of the closet pole (**Figure 7a & 7c**).
- If connecting multiple poles together, insert the connectors and push the poles together, then put an end cap on the ends of the assembly (**Figure 7b & 7c**).
- Common closet pole heights (measuring from the floor to the top of the closet pole): 66" for a single pole configuration; 40" and 80" for a double pole configuration (**Figure 1**).

STEP 10: When system is assembled and in place (**Figure 3**), level the wall standards vertically and secure to the wall with two screws per standard (one at the top, one at the bottom).

- It is likely that the wall standards will not be located over wall studs. Since the weight of the system is supported by the hang rail (which is mounted into wall studs), the screws in the wall standards are meant to provide side-to-side stability for the system and not a load-bearing function.
- If desired, the mounting screws can also be installed into drywall anchors (not provided).

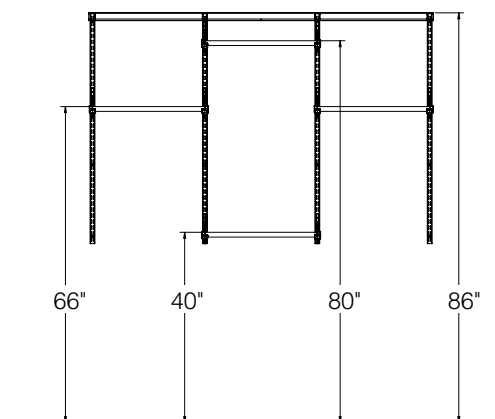

Figure 1

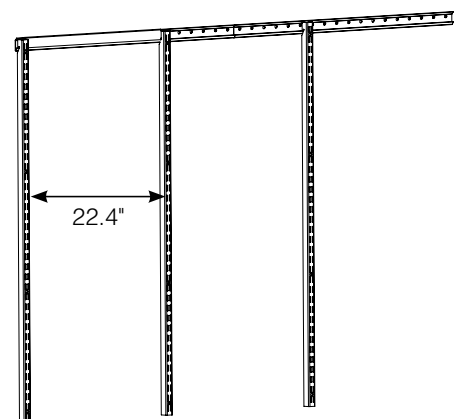

Figure 2

Installation Instructions

Closet Kits 2', 4', 6' and 8'

0300-KITA-2CN, 0300-KITA-4CN, 0300-KITA-6CN and 0300-KITA-8CN

Figure 3

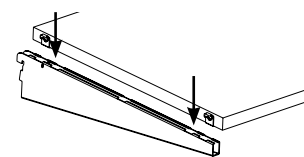
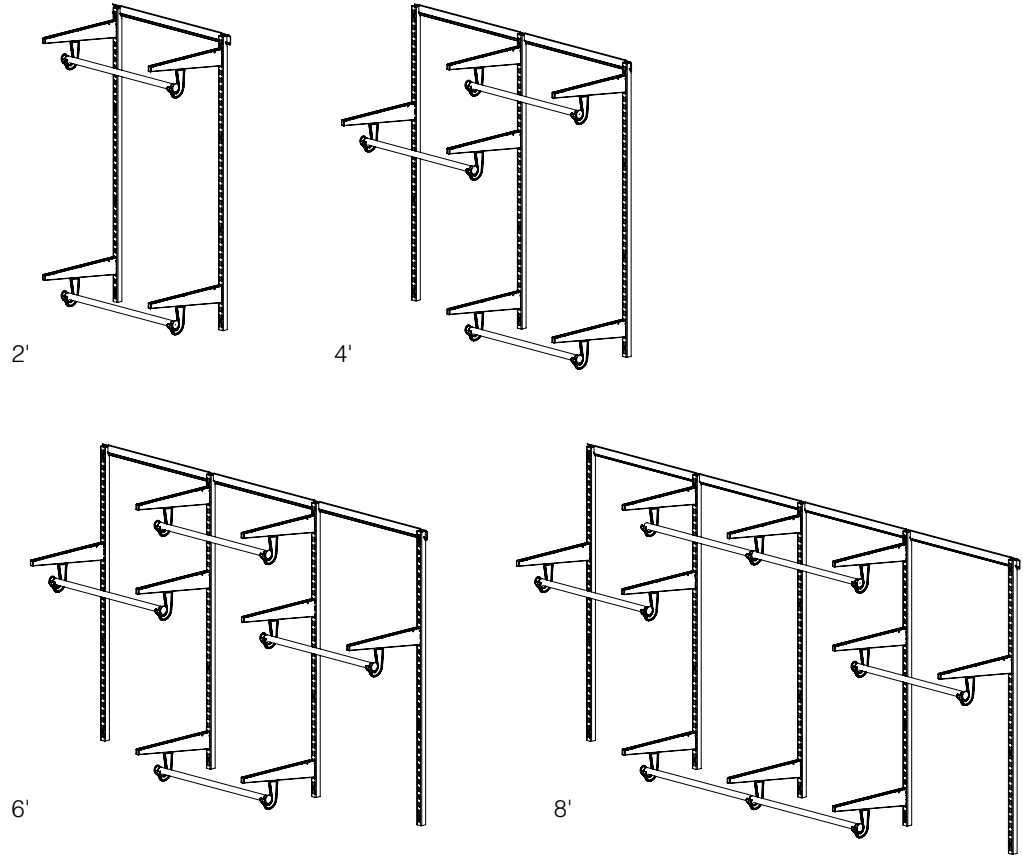

Figure 4

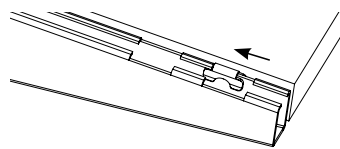

Figure 5

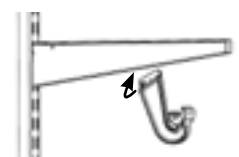

Figure 6

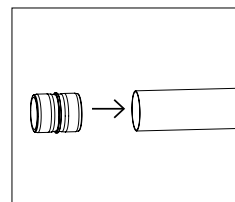

Figure 7a

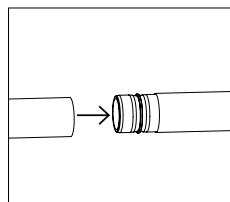

Figure 7b

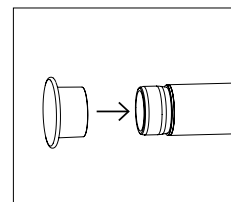

Figure 7c

Instructions d'installation

Ensembles de garde-robe 61 cm, 122 cm, 183 cm et 244 cm

0300-KITA-2CN, 0300-KITA-4CN, 0300-KITA-6CN et 0300-KITA-8CN

Outils Requis:

- Ruban à mesurer
- Détecteur de montants
- Niveau
- Crayon
- Perceuse électrique/ tournevis Phillips

Contient:

- Support à tablette 40,6cm



- Rail d'accrochage 121,9cm

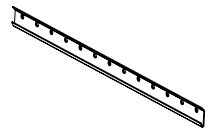

- Cache-rail 121,9cm

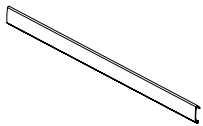

- Ensemble pour tringle de garde-robe

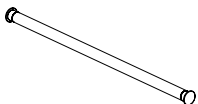

- Montant 121,9cm



- Crochet pour tringle



- Vis d'installation



ÉTAPE 1: Mesurez 218 cm à partir du plancher et marquez deux repères sur le mur avec le crayon (Figure 1).

ÉTAPE 2: Trouvez les montants à l'aide du détecteur et marquez leurs localisations.

ÉTAPE 3: Installez le rail d'accrochage sur les montants du mur (le dessus du rail à 218 cm) à l'aide du niveau et des vis incluses (Figure 1).

- Le rail d'accrochage supporte entièrement le poids de l'ensemble un fois assemblé, une fixation sur les montants du mur est très recommandée.
- Si vous ne pouvez pas localiser les montants, utilisez des ancrages ultra-robustes appropriés au revêtement de vos murs.

ÉTAPE 4: En débutant par un côté de la garde-robe, accrochez un montant sur le rail d'accrochage et utilisez le cache-rail pour espacer correctement les montants. Procédez ainsi jusqu'au positionnement de tous les montants sur le rail (Figure 2).

ÉTAPE 5: Installez les supports à tablette en retirant les capuchons de plastique (c'est plus facile par le devant) et en les installant sur les montants dans la configuration désirée (Figure 7).

ÉTAPE 6: Installez les tablettes laminées ou grillagées (vendues séparément) en insérant les tablettes assemblées (qui comportent 4 attaches) sur les encoches des supports à tablettes (Figure 3).

ÉTAPE 7: Lorsque les tablettes sont bien positionnées, poussez-les vers le mur afin de fixer les attaches au support. Installez les capuchons de plastique sur les dessus pour les verrouiller en position (Figure 4).

ÉTAPE 8: Installez les crochets en les insérant sur le dessous des supports à tablette et en les enclenchant en position (Figure 5).

ÉTAPE 9: Assemblez les tringles de garde-robe et enclenchez-les sur les crochets.

- Si vous utilisez les tringles en sections de 122 cm séparées, insérez les connecteurs de plastique et les embouts à chaque extrémité des tringles (Figure 6b & 6c).
- Si vous reliez plusieurs tringles une à l'autre, insérez les connecteurs et reliez les tringles ensemble, insérez ensuite les embouts à chaque extrémité (Figure 6b & 6c).
- La hauteur standard pour les tringles (en mesurant du plancher jusqu'au dessus de la tringle) est de 168 cm pour un agencement à tringle simple, 102 cm et 203 cm pour un agencement à 2 tringles (Figure 1).

ÉTAPE 10: Lorsque l'ensemble est positionné, nivelez les montants à la verticale et fixez-les au mur avec 2 vis (une vis au haut et une au bas).

- Il est probable que les montants ne seront pas alignés sur les montants du mur. Puisque le poids de l'ensemble est supporté par le rail d'accrochage (qui lui est fixé aux montants du mur), les vis des montants visent à stabiliser l'ensemble et non à le supporter.
- Si désiré, les vis d'installation peuvent être installées dans des ancrages pour panneaux de gypse (non-inclus).

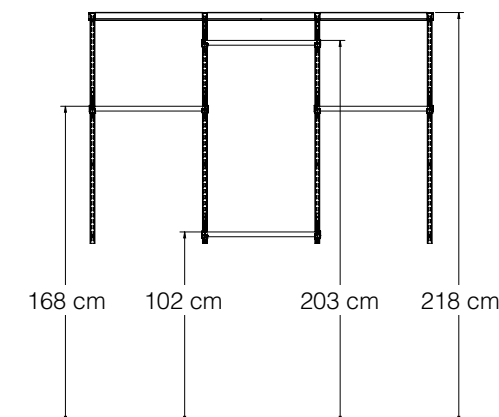

Figure 1

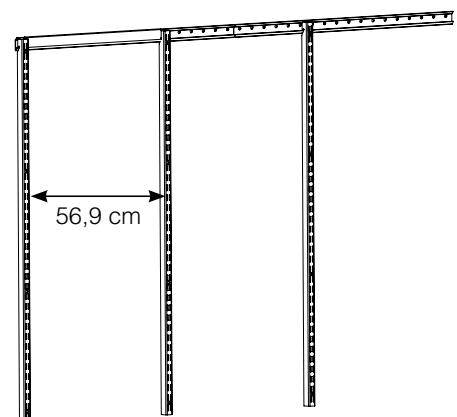

Figure 2

Instructions d'installation

Ensembles de garde-robe 61 cm, 122 cm, 183 cm et 244 cm

0300-KITA-2CN, 0300-KITA-4CN, 0300-KITA-6CN et 0300-KITA-8CN

Figure 3

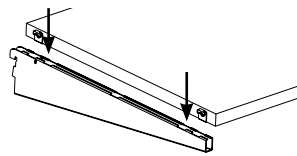
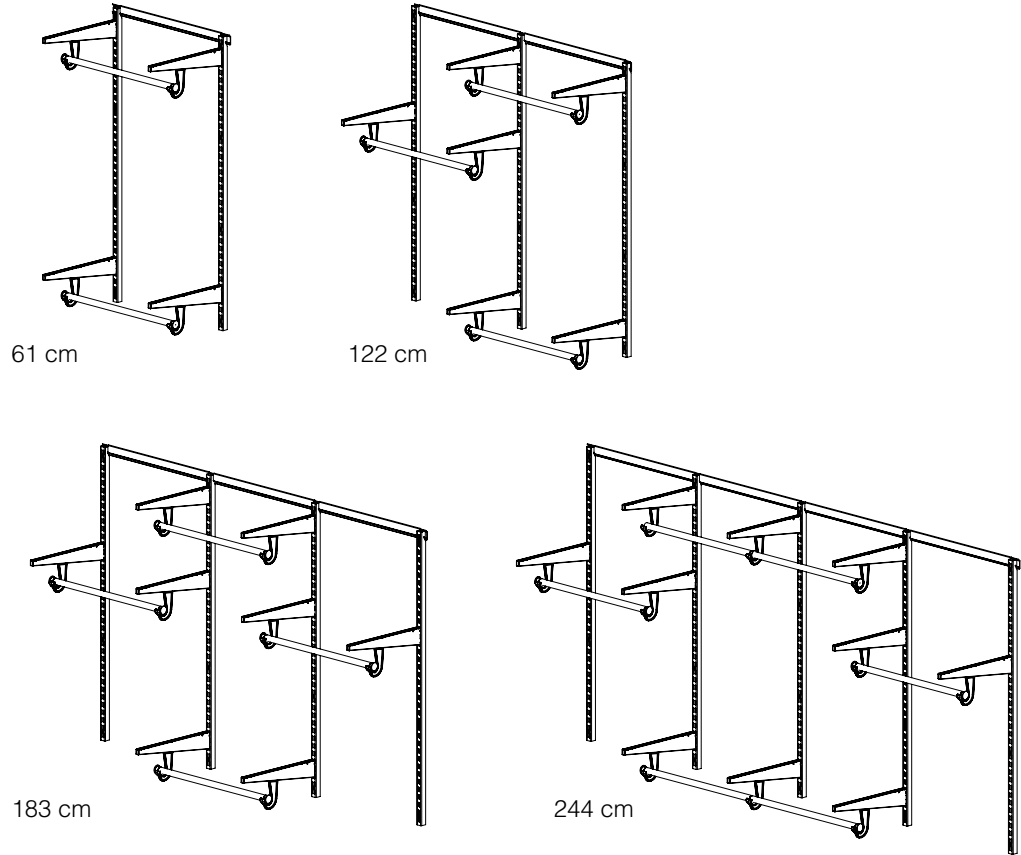

Figure 4

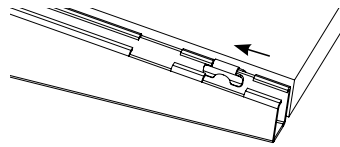

Figure 5

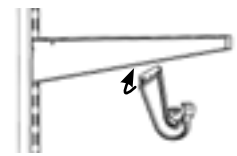

Figure 6

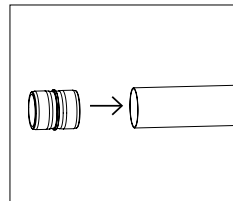

Figure 7a

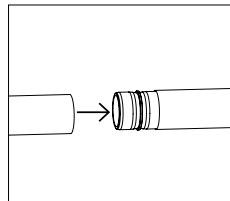

Figure 7b

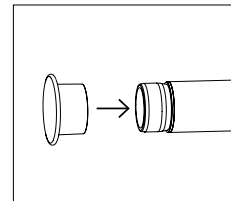
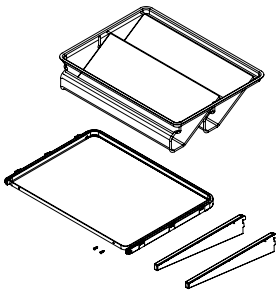

Figure 7c

Tools Needed:

- Phillips-head screw driver

Includes:



Outils Requis:

- Tournevis Phillips

Contient:

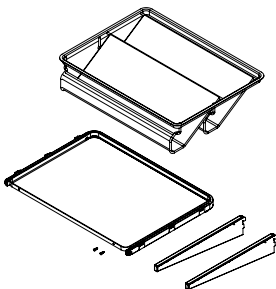

STEP 1: Remove the top plastic caps (it's easier from the front) from the shelf brackets.

STEP 2: Insert the shelf brackets into the wall standards in the desired location (**Figure 1**).

STEP 3: If installing wood fascia, attach to the surround by fastening the included mounting screws into pilot holes on the fascia. Do not overtighten.

STEP 4: Install the surround assembly by inserting the six shelf tabs into the slots on the shelf brackets (**Figure 2**).

STEP 5: When fully seated, push the assembly towards the wall to secure the tabs to the bracket (**Figure 3**). Install the plastic bracket cap on top to lock in place.

STEP 6: Place shoe rack into the surround assembly (**Figure 4**).

NOTE: Shoe rack is reversible.

ÉTAPE 1: Retirez les capuchons de plastique (c'est plus facile par le devant) des supports à tablette.

ÉTAPE 2: Insérez les supports à tablette sur les montants en position souhaitée (**Figure 1**).

ÉTAPE 3: Si vous installez la bordure de bois, fixez-la au cadre en vissant les vis d'installation incluses dans les trous guides de la bordure. Ne pas trop serrer.

ÉTAPE 4: Installez le cadre en introduisant les six taquets de la tablette dans les insertions sur les supports à tablette (**Figure 2**).

ÉTAPE 5: Lorsque bien positionné, poussez l'ensemble vers le mur afin de fixer les attaches au support (**Figure 3**). Installez les capuchons de plastique sur les dessus pour les verrouiller en position.

ÉTAPE 6: Positionnez le support à souliers sur le cadre (**Figure 4**).

NOTEZ: Que le support à souliers est réversible

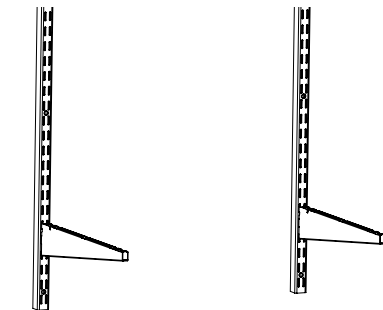

Figure 1

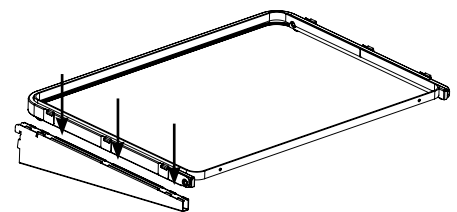

Figure 2

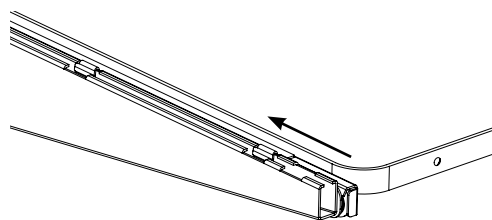

Figure 3

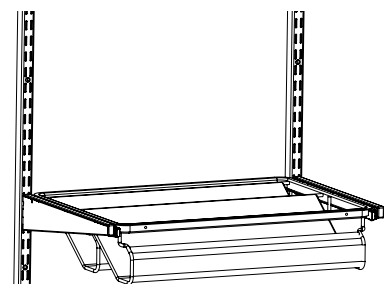
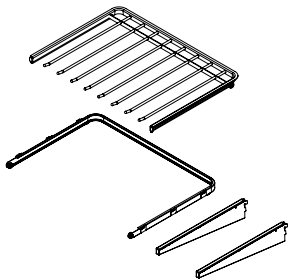

Figure 4

Tools Needed:

- None

Includes:



Outils Requis:

- Aucun

Contient:

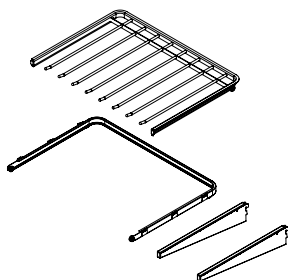

STEP 1: Remove the top plastic caps (it's easier from the front) from the shelf brackets.

STEP 2: Insert the shelf brackets into the wall standards in the desired location (**Figure 1**).

STEP 3: Install the surround assembly by inserting the six shelf tabs into the slots on the shelf brackets (**Figure 2**).

STEP 4: When fully seated, push the assembly towards the wall to secure the tabs to the bracket (**Figure 3**). Install the plastic bracket cap on top to lock in place (**Figure 4**).

ÉTAPE 1: Retirez les capuchons de plastique (c'est plus facile par le devant) des supports à tablette.

ÉTAPE 2: Insérez les supports à tablette sur les montants en position souhaitée (**Figure 1**).

ÉTAPE 3: Installez le cadre en introduisant les six taquets de la tablette dans les insertions sur les supports à tablette (**Figure 2**).

ÉTAPE 4: Lorsque bien positionné, poussez l'ensemble vers le mur afin de fixer les attaches au support (**Figure 3**). Installez les capuchons de plastique sur les dessus pour les verrouiller en position (**Figure 4**).

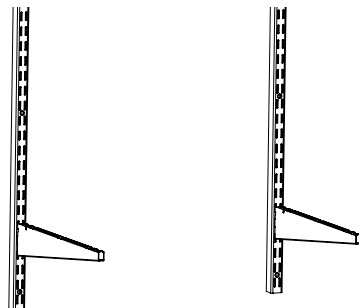

Figure 1

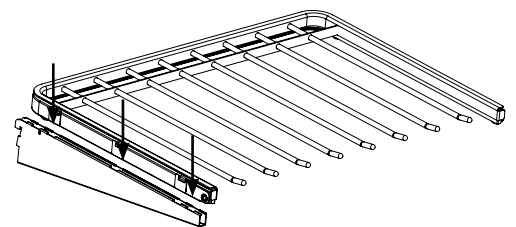

Figure 2

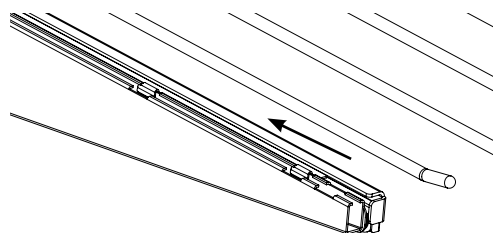

Figure 3

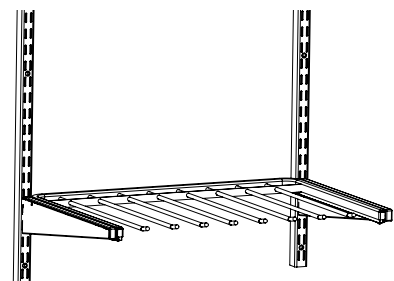
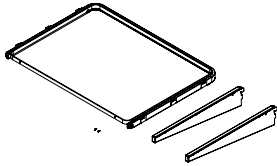

Figure 4

Tools Needed:

- Phillips-head screw driver

Includes:



Outils Requis:

- Tournevis Phillips

Contient:

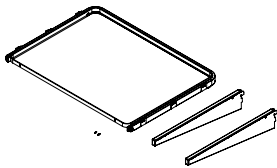

STEP 1: Remove the top plastic caps (it's easier from the front) from the shelf brackets.

STEP 2: Insert the shelf brackets into the wall standards in the desired location (**Figure 1**).

STEP 3: If installing wood fascia, attach to the surround by fastening the included mounting screws into pilot holes on the fascia. Do not overtighten.

STEP 4: Install the surround assembly by inserting the six shelf tabs into the slots on the shelf brackets (**Figure 2**).

STEP 5: When fully seated, push the assembly towards the wall to secure the tabs to the bracket (**Figure 3**). Install the plastic bracket cap on top to lock in place.

STEP 6: Place wire mesh basket (sold separately) into the surround assembly (**Figure 4**).

ÉTAPE 1: Retirez les capuchons de plastique (c'est plus facile par le devant) des supports à tablette.

ÉTAPE 2: Insérez les supports à tablette sur les montants en position souhaitée (**Figure 1**).

ÉTAPE 3: Si vous installez la bordure de bois, fixez-la au cadre en vissant les vis d'installation incluses dans les trous guides de la bordure. Ne pas trop serrer.

ÉTAPE 4: Installez le cadre en introduisant les six taquets de la tablette dans les insertions sur les supports à tablette (**Figure 2**).

ÉTAPE 5: Lorsque bien positionné, poussez l'ensemble vers le mur afin de fixer les attaches au support (**Figure 3**). Installez les capuchons de plastique sur les dessus pour les verrouiller en position.

ÉTAPE 6: Positionnez le panier grillagé (vendu séparément) sur le cadre (**Figure 4**).

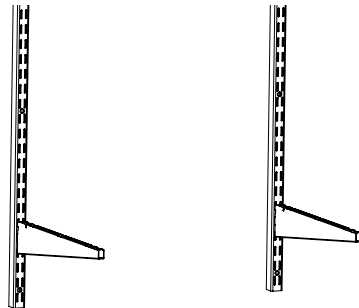

Figure 1

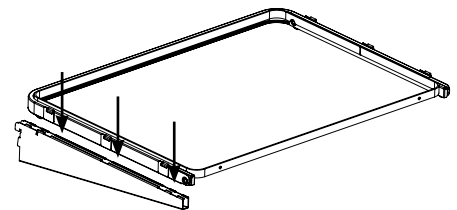

Figure 2

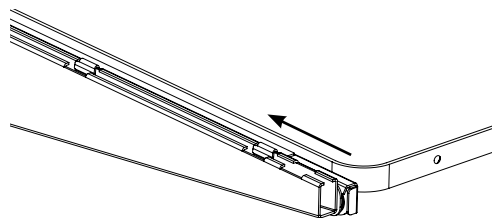

Figure 3

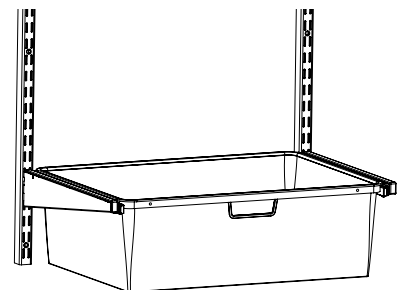

Figure 4